

 MICRON

Herbiflex4



Priručnik sa uputstvima

Izdanje broj: 9009

Izmena: 2

Bezbednost	4
Zaštita operatera	5
Priprema za prskanje	5
Pre prvog prskanja.....	6
Mešanje, punjenje i kalibracija.....	8
Početak prskanja.....	13
Završetak prskanja.....	13
Posle prskanja.....	14
Skladištenje.	16
Opcioni dodaci	16
Otkrivanje i otklanjanje kvarova	17
HERBIFLEX-4 Extra	17
Informacije o delovima	18

OPIS

HERBIFLEX-4 je ručna prskalica, sa pokriivačem i diskom koji se okreće, sa kontrolisanom primenom kapljica (CDA). Napaja pomoću četiri baterije tipa za bater lampu (D-čelija /R20) a jedan komplet baterija dobrog kvaliteta daje preko 30 sati prskanja. Konstruisan je za primenu herbicida u podesivim uskim trakama između 10 i 75 cm pri niskim zapreminama (10 do 30 litara/hektar). Regulisani električni motor okreće disk raspršivača na konstantnih 2.800 okretaja u minuti da bi proizveo jednobrazne kapljice spreja od oko 200 mikrona; dovoljno velike da minimiziraju bilo kakav rizik od skretanja putanje spreja. Tečnost se napaja gravitacijom kroz mlaznice za napajanje kodirane bojom.

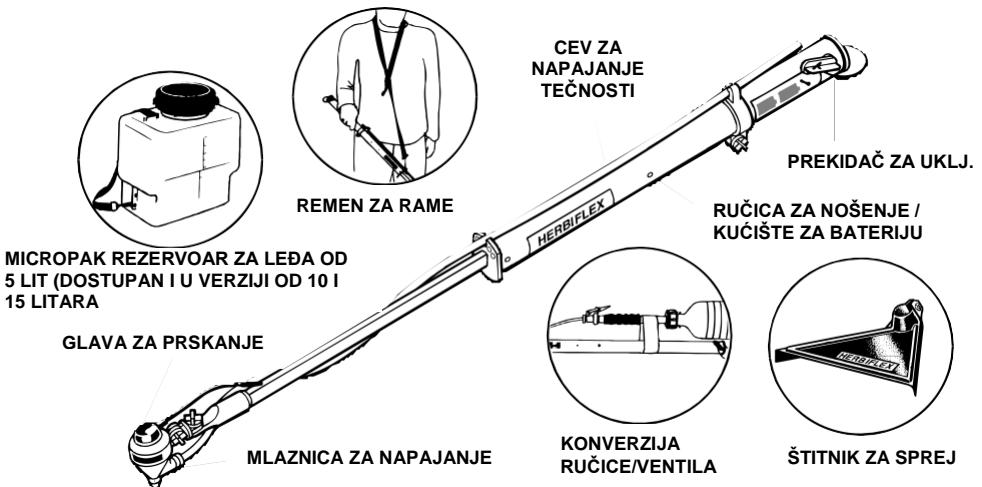

HERBIFLEX-4 se može koristiti za primenu traka herbicida oko zgrada, ograda, ivica, staza kao i za tretiranje između kultura. Težina mašine spremne za prskanje, sa *Micropak* rezervoarom za leđa od 5 litara, je 7 kg.

Specijalno konstruisani Micron *Micropak* rezervoari za leđa i remen za rame su dostupni za korišćenje sa HERBIFLEX-4. Drugi opcioni dodaci uključuju kupasto kućište raspršivača (B 120) koje omogućava prskanje širih traka i štit za prskanje (samo za korišćenje sa standardnim A90 kupastim kućištem za prskanje).

Prskalica se takođe može isporučiti sa konverzijom ventila/ručice, kao HERBIFLEX-4 Extra, koja omogućava da se Micron boce sa sprejom postave direktno na prskalicu.

BEZBEDNOST

Korišćenje agrohemikalija je opasan proces. Operateri treba da poštuju sve važeće zakone i/ili propise koji regulišu korišćenje agrohemikalija i treba da koriste odgovarajuću ličnu zaštitnu opremu (pogledajte 'ZAŠTITA OPERATERA'). **Nikada** nemojte koristiti HERBIFLEX-4 u potencijalno eksplozivnoj atmosferi ili prskati zapaljivu tečnost kroz njega.

HERBIFLEX-4 se može koristiti sa većinom konvencionalnih herbicida kao i specifičnih formulacija (dostupne samo u nekim zemljama) da bi se obezbedio zatvoren sistem prenosa i da bi se poboljšala bezbednost operatera.

Uvek pažljivo pročitajte etiketu na proizvodu da bi otkrili:-

- ◆ dozvoljene primene
- ◆ maksimalne doze
- ◆ maksimalan broj tretmana
- ◆ neophodnu zaštitu za operatera
- ◆ neophodne mere zaštite životne sredine

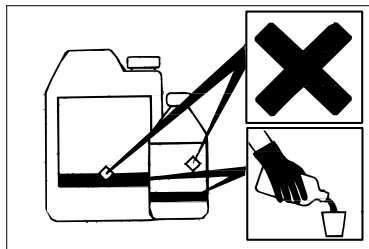

Napomena: 'Doza' se odnosi na količinu hemikalije koja se primenjuje po hektaru.

Nikada nemojte da jedete, pijete ili pušite dok radite sa agromehimacijama. Nakon korišćenja agrohemikalija ili rukovanja opremom, dobro operite ruke. Držite ljude (a posebno decu) i životinje van oblasti u kojima se prska.

Uvek čuvajte agrohemikalije bezbedno da bi zaštitili ljude i životinje i da bi zaštitili životnu sredinu (posebno vodite računa da izbegnete zagađenje vode). Pogledajte poglavlje o prskanju u vezi smernica o bezbednom korišćenju HERBIFLEX-4 u radu.

ZAŠTITA OPERATERA

Uvek nosite zaštitnu odeću navedenu na etiketi proizvoda za mešanje i punjenje.

Minimalna zaštitna odeća potrebna za **prskanje** sa HERBI- FLEX-4 je sledeća:

- ◆ gumene rukavice i čizme
- ◆ čizme/cipele i duge pantalone
- ◆ zaštita za oči
- ◆ košulja sa dugim rukavima



Napomena:

- a) **Akustične informacije:** nivo pritiska zvuka na uho operatera ne treba da premašuje 70 dB(A).
- b) **Vibracija:** izmerena RMS vrednost ubrzanja u rukama kada se koristi ova mašina ne prelazi $2,5 \text{ m/sec}^2$.

PRIPREMA ZA PRSKANJE

Prskalica je isporučuje u presavijenom stanju. Da bi je montirali da bude spremna za prskanje:

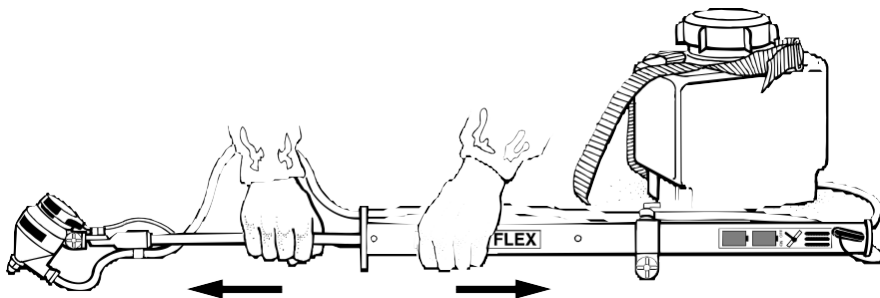

- 1) Produžite prskalicu i bezbedno priključite cev za napajanje na ventil za protok. Uputstva za montiranje Micron *Micropak* rezervoara za leđa se nalaze u rezervoaru. Remen za rame (ako je isporučen) treba povezati na krajnji poklopac kućišta baterije.

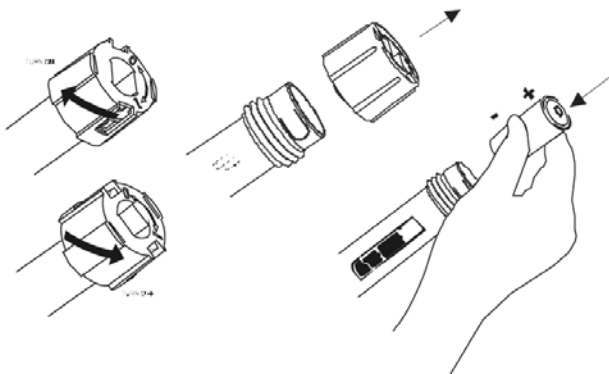

2) Skinite zadnji deo prekidača kao što je prikazano na etiketi.

3) Ubacite četiri baterije (D- ćelija /R20) negativ, tj. ravan, kraj prvo.

PRE PRVOG PRSKANJA

Pre prvog prskanja, koristite vodu i tečni deterdžent **samo** da bi se upoznali sa prskalicom i proverili način prskanja koji se proizvodi.

Stavite oko pola litre vode u rezervoar za leđa ili bocu i dodajte malu količinu (jedan ili dva ml) tečnog deterdženta kao što je tečnost za pranje sudova u domaćinstvu. Deterdžent je važan da se smanji površinska tenzija u cevi za napajanje tečnosti i pomaže da se obezbedi ravnomeran protok. Sa prskalicom u poziciji prskanja, proverite da li negde curi.

UKLJUČI

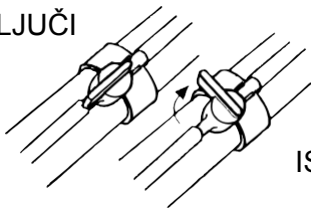

ISKLJUČI

Uključite prskalicu i zatim otvorite ventil za kontrolu protoka. Ponovo proverite da li curi.

Kada se prska, glava za prskanje treba da se drži 5-7 cm iznad zemlje ili na vrh kupole korova sa kopljem pod uglom od 35-40° na zemlju. Prskajte na jednu tačku oko 10 sekundi, po mogućstvu na suhu površinu npr. beton gde ćete moći da vidite način na koji se sprej proizvodi.

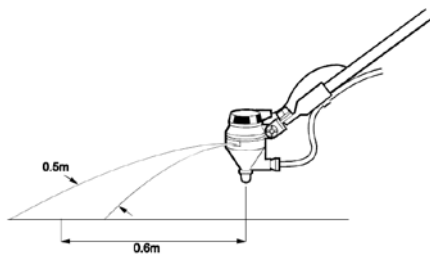

Ako je glava za prskanje horizontalna, sprej treba projektovati napred oko 0,6 m i proizvesti šaru ili traku širine oko 0,5 m koristeći standardno kupasto kućište raspršivača (A 90).

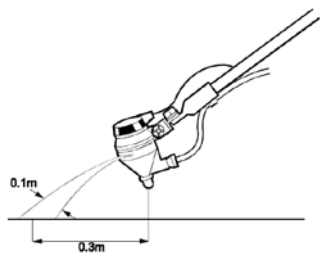

Ako je glava nagnuta nad uglom prema dole širina trake će biti smanjena. Ugao glave za prskanje ne treba da prelazi 45° inače će doći do kapljanja.

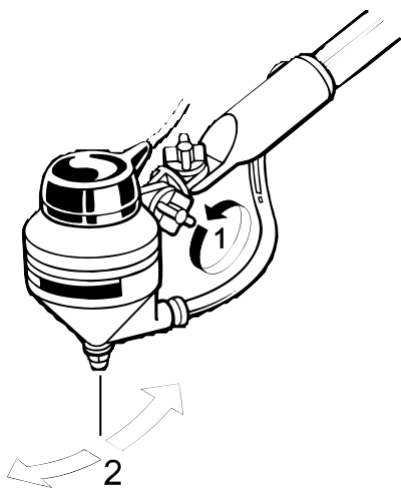

Promenom ugla glave za prskanje će se podesiti širina trake. Da bi promenili ugao glave za prskanje, olabavite vertikalnu navrtku za podešavanje (1), promenite ugao glave (2), ponovo zategnite navrtku i proverite novu širinu trake koja se proizvodi.

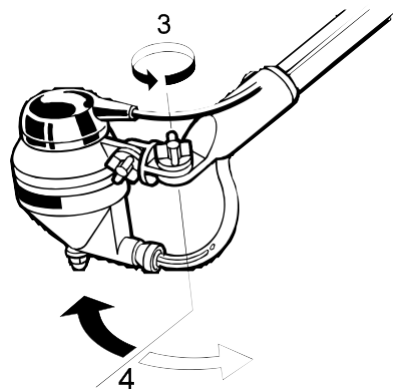

Glava HERBIFLEX-4 se može takođe okrenuti postrance da bi se prskale uzane linije ili podesilo postavljanje proizvedene šare spreja. Da bi ovo uradili, olabavite horizontalnu navrtku za podešavanje (3), rotirajte glavu (4) i ponovo zategnite da bi blokirali poziciju.

MEŠANJE, PUNJENJE I KALIBRACIJA

Mešanje i punjenje je generalno gledano najopasniji proces u operaciji prskanja. **Uvek** sledite uputstva na etiketi. **Uvek** koristite filter (montiran u Micron *Miropak* rezervoar za leđa) i koristite levak ako puniti posudu sa malim vratom. Promešajte **samo** onoliko koliko je dovoljno za prskanje oblasti koja će biti tretirana i na taj način izbegnite potrebu za izbacivanjem neupotrebljene smeše za prskanje.

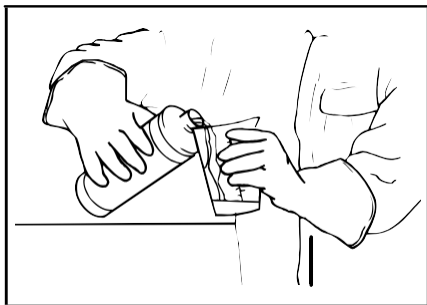

Uvek nosite rukavice kada rukujete agrohemijskim sredstvima i opremom.



Uvek koristite odgovarajuću opremu kada mešate i merite.

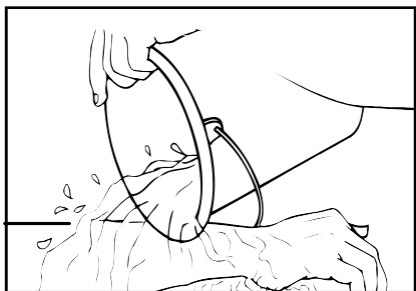

Uvek sperite bilo kakvu kontaminaciju sa kože



Uvek očistite svu opremu nakon korišćenja.

Sa HERBIFLEX-4 herbicidi se obično primenjuju u ukupnoj zapremini spreja od oko 20 litara po hektaru. Izuzetak je glifosat koji se može primeniti u zapreminama od samo 10 litara po hektaru. Ovo su niže zapremine nego one koje su preporučene za primenu visoke zapremine sa prskalicama za rancem. Koristite minimalnu dozu koja je preporučena za nameravano tretiranje i dodajte vode da bi napravili zapremu potrebnu za primenu sa HERBIFLEX-4.

Na primer, ako se na etiketi preporučuje primena minimalno 2 litra proizvoda napravljenih do 200 litara vode po hektaru sa prskalicom sa rancem, koristite 2 litra proizvoda napravljenog do 20 litara za primenu sa HERBIFLEX-4, tj. koncentraciju mešavine spreja od 10%.

Nemojte koristiti koncentracije herbicida veće od onih koji su maksimalno preporučene na etiketi (osim ako ja izvršena specifična obuka ili date specifične preporuke) ako etiketa:

- a) konkretno zabranjuje korišćenje “Smanjenih zapremina”, tj. povećanih koncentracija;
- b) sadrži zakonski zahtev za korišćenje lične zaštitne opreme kada se koristi razblažen proizvod pri velikim zapreminama (Napomena: ovo će se pojaviti u odeljku etikete koji pokazuje šta se zahteva po zakonu); ili
- c) nosi jednu od sledećih oznaka opasnosti: 'veoma toksično', 'toksično' ili 'korozivno' ili nosi upozorenje 'rizik od ozbiljnog oštećenja očiju' npr. parakvat (Gramoxone) koji je klasifikovan kao toksičan ne treba da se koristi kroz HERBIFLEX-4 pri koncentracijama većim od onih koje su preporučene na etiketi.

Micron generalno ne preporučuje korišćenje mešavina spreja deset puta većih od maksimalne koncentracije preporučene za primenu velike zapremine sa prskalicama sa rancem. Sve vreme treba koristiti najbezbedniji proizvod i najnižu dozu odgovarajuću za tretiranje.

Da bi pripremili mešavinu spreja, prvo pročitajte etiketu na proizvodu da bi odredili količinu proizvoda koja će se primenjivati po hektaru npr. 2 litra glifosata po hektaru. Zatim odredite ukupnu zapreminu spreja koja će biti primenjena po hektaru sa Herbi-4 tj. 10 ili 20 litara po hektaru. Izračunajte razmeru proizvoda u vodi npr. 2 litra glifosata + 8 litara vode = 10 litara mešavine = 1: 4. Koristite ovu razmeru da bi pripremili odgovarajuću dozu za rezervoar ili bocu za prskanje, npr. sa mešavinom rezervoar za leđa od 5 litara 1 litar glifosata a 4 litra vode.



Do pola napunite rezervoar čistom vodom i proverite da li curi

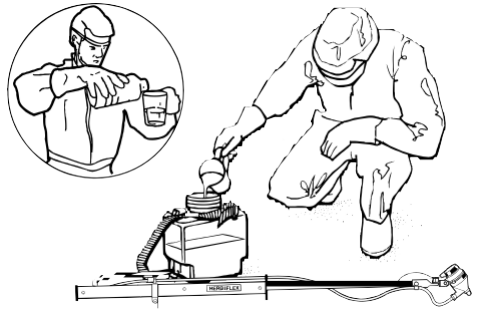

Izmerite tačnu količinu proizvoda i dodajte u rezervoar

Nikad nemojte koristiti opremu koja curi. Vodite računa da izbegnete prosipanje kada punite ili podižete rezervoar.



Napunite rezervoar vodom

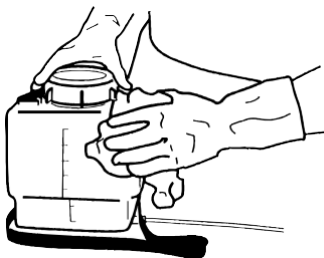

Očistite rezervoar suvom krpom .

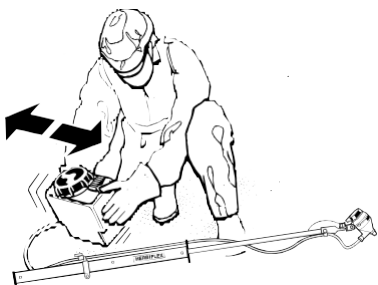

Dobro promešajte tako što ćete promućkati rezervoar.



Stavite rezervoar na leđa operatera.

Primeri mešanja spreja - za 1 hektar

a) glyfosat (360 g/l):	2 litara
dodati vodu:	<u>+8 litara</u>
Ukupna zapremina:	10 litara

tj. 1 deo glifosat : 4 dela voda
npr. 1 litar glifosata + 4 litara vode u
rezervoaru od 5 litara.

b) 2,4-D (500 g/l):	3 litara
dodati vodu:	<u>+17 litara</u>
Total volume:	20 litara

tj. 3 dela 2,4-D : 17 delova voda
npr. 750 ml 2,4-D + 4.25 litara u
vodi u rezervoaru od 5 litara

Nikada nemojte koristiti opremu za curenje. Vodite računa da izbegnete prosipanje mešavine spreja.

KALIBRACIJA

Formula data ispod daje odnos između širine otkosa (tj. trake), brzine protoka, brzine hodanja i ukupne zapremine spreja:

Brzina protoka (ml/min) = 6 x ukupna zapremina spreja (l/ha) x brzina hodanja (m/s) x širina trake (m)

Da bi pomogli u kalibraciji HERBIFLEX-4, sa prskalicom je dat i disk sa kalkulatorom. To se koristi na sledeći način:

1. Odredite brzinu primene zapremine spreja koja će se koristiti. CDA brzina može biti označena na etiketi proizvoda. Ako nije, kao generalnu preporuku, koristite 10 l/ha (ukupna zapremina spreja) za glifosat i 20 l/ha (ukupna zapremina spreja) za ostale herbicide.

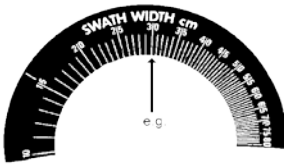

2. Odredite širinu otkosa (trake) koju želite da koristite (npr. 30 cm) i podesite ugao glave prema tome (pogledajte 'PRE PRVOG PRSKANJA').

3. Na disku sa kalkulatorom poravnajte širinu otkosa (trake) (u cm) sa ukupnom brzinom primene zapremine (npr. 20 l/ha) kao što je određeno pod 1. iznad.

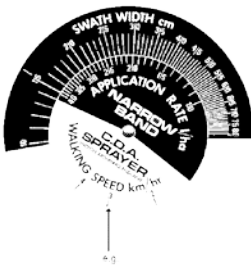







4. Nakon fiksiranja širine otkosa (trake) i brzine primene zapremine, izaberite poželjnu brzinu hodanja (2km/h = Sporo, 3km/h = Srednje, 4 km/h = Brzo) Napomena 1 m/s = 3,6 km/h.

5. Očitajte brzinu napajanja potrebnu da se dobije odgovarajuća brzina primene zapremine. (npr.

30 ml/min sa širinom otkosa (trake) od 30 cm i brzinom hodanja od 3 km/h da bi se primenilo pri zapremini od 20 l/ha).

Osim ako se koristi kupasto kućište raspršivača B120 za šire otkose (videti 'OPCIONI DODACI') brzina protoka koja se koristi ne treba da prelazi 45 ml/min

6. Podesite mlaznicu za napajanje koja će verovatno dati ovu brzinu napajanja uz korišćenje dole date tabele kao vodiča:

		Povećana brzina protoka 					
							
Brz. Prot. (ml/min)	Mlazn. za na. Retke tečn.	Bela	Braon	Plava	Žuta*	Naran.*	Crvena*
	Guste tečn.	30	45	60*	Ne koristi	Ne koristi	Ne koristi
		10-15	15-25	25-35	35-45	45-55*	55+*

(* Isporučuje se za korišćenje samo sa kupastim kućištem raspršivača B120 – nemojte koristiti kupasto kućište raspršivača A90 pošto će ono dovesti do plavljenja kupce.)

7. Izmerite brzinu protoka koju ova mlaznica za napajanje daje koristeći stvarnu tečnost za prskanje koja će se koristiti.

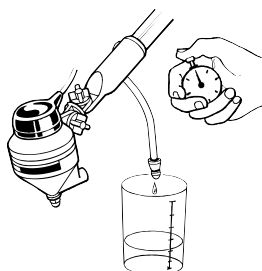

Stvarnu brzinu protoka treba proveriti držeći HERBIFLEX-4 u poziciji za prskanje (pogledajte 'POČETAK PRSKANJA'). Skinite mlaznicu za napajanje sa kupastog kućišta raspršivača o ostavite tečnost da uđe u odgovarajuću posudu (kao što je merna čaša od 50 ml koja je data sa prskalicom).

Ako je prskalica nova, može se primetiti da, sa montiranom belom ili braon mlaznicom za napajanje, vazduh zarobljen u cevi za napajanje tečnosti smanjuje brzinu protoka. Ako se to dogodi, očistite vazduh tako što ćete blago potapcati cev i, ako je potrebno, proprati je kroz jak rastvor sapuna da bi se smanjila površinska tenzija u njoj. Kada se uspostavi stabilan protok, izmerite zapreminu koja se dovede za jedan minut. Ako je neophodno, postavite drugu mlaznicu za napajanje i ponovo izmerite brzinu protoka.

Očitajte sa kalkulatora stvarnu brzinu hodanja koja je potrebna da bi se primenila data brzina primene zapremine sa izmerenom brzinom protoka. Poželjnije je da se hoda malo sporije da bi se postigla željena zapremina spreja nego da se koriste veće brzine protoka.

npr.	Brzina primene zapremine (l/ha)	Širina trake (cm)	Brzina protoka (ml/min)	Mlaznica	Brzina hodanja (km/h)
Glifosats Drugi herbicidi	10	45	30	Bela	4
	20	45	45	Braon	3
	20	45	30	Bela	2

POČETAK PRSKANJA

Pre prvog prskanja, proverite rad prskalice koristeći vodu i samo malo deterdženta. (pogledajte PRE PRVOG PRSKANJA).

Proverite brzinu vetra i smer (ispod 5 km na sat je najbezbednije). Posebno vodite računa da izbegnete zanošenje držeći glavu za prskanje što je moguće niže. **Nikada nemojte** prskati u vetar i izbegavajte da ulazite u prskanje.

Napomena Da bi pomogli da se izbalansira prskalica, dok koristite bocu od 2 1/2 L, dat je remen za rame.

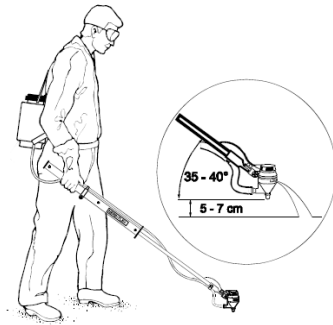

Držite glavu za prskanje 5-7 cm iznad zemlje ili lišća korova pod uglom od 35° do 40° prema zemlji. Uključite prskalicu i slušajte da bi proverili da li disk raspršivača počinje da se okreće; **zatim** otvorite ventil za protok. Možda će doći do malog kašnjenja pre nego što se sprej emituje dok tečnost teče kroz cev do mlaznice za napajanje.

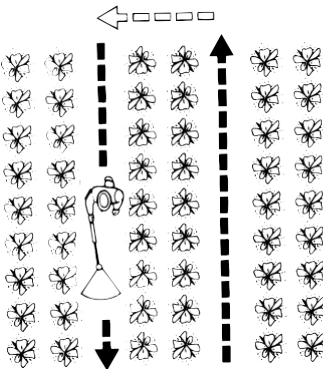

Počnite odmah da hodate. Tečnost spreja se emituje. Napomena: mašina neće prskati ako je glava spreja iznad nivoa tečnosti u posudi. Najbolje je držati HERBI- FLEX-4 neznatno na jednoj strani da bi se izbeglo hodanje preko tretirane oblasti. **Uvek** držite glavu spreja dalje od tela da bi izbegli direktnu kontaminaciju sprejom.

ZAVRŠETAK PRSKANJA

Zatvorite ventil za protok i čekajte nekoliko trenutaka dok se tečnost spreja na dnu konusa raspršivača ne isprska a zatim isključite prskalicu. Kada je disk raspršivača prestao da se okreće, podignite glavu za prskanje tako da bude iznad nivoa tečnosti u rezervoaru a prskalica pod uglom od 45° a **zatim** otvorite ventil za kontrolu protoka da bi odveli svu zaostalu tečnost u cevi za napajanje nazad u rezervoar. **Nemojte** podizati glavu za prskanje dok disk raspršivača ne prestane da se okreće. Zatim zatvorite ventil za protok. Ovim se izoluje tečnost u rezervoaru za leđa i to znači da se može odvojiti od prskalice.

POSLE PRSKANJA

1. Izbacite sav višak mešavine spreja prema odobrenju za proizvod. Čuvajte proizvode na bezbedan način, zaključane i van domašaja dece.



2. **Bitno** je da se prskalica i boca ili rezervoar za leđa dobro operu vodom i deterdžentom nakon upotrebe. **Nikada nemojte** uroniti glavu za prskanje u vodu ili ispod slavine, zato što će to uništiti električni motor.

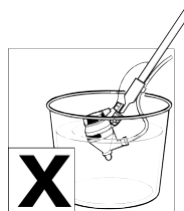

Mešavinu vode i deterdženta treba staviti u bocu, promućkati i zatim isprskati na tretiranu oblast ili na oblast zemljišta sa otpadom. Prskalicu i bocu treba obrisati sa spoljne strane koristeći krpu.

3. Povremena skinite kupasto kućište raspršivača i skinite i očistite disk raspršivača.

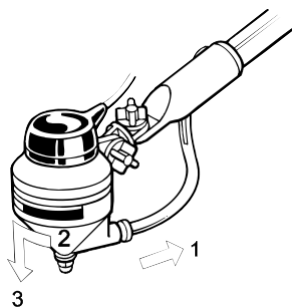

Da bi to uradili, skinite mlaznicu za napajanje tako što ćete je izvući sa dna kupastog kućišta raspršivača (1). Zatim skinite kupasto kućište raspršivača tako što ćete ga rotirati u osmini okretaja u smeru kazaljke na satu (kao što se vidi od gore) da bi deblokirali mehanizam ključaonice za bajonet (2) i povucite sa dna kućišta motora (3).

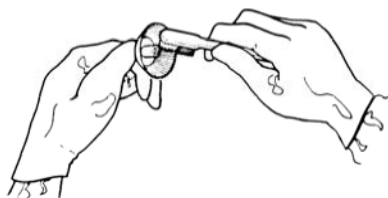

Disk raspršivača se može skinuti sa kupastog kućišta raspršivača i očistiti u vodi sa sapunom uz korišćenje mekane četke.

PONOVNO NAMEŠTANJE DISKA RASPRŠIVAČA

Kada ponovo nameštate disk raspršivača, važno je da obezbedite da on bude pravilno smešten u kupasto kućište raspršivača i kućište motora da bi se izbeglo oštećenje.

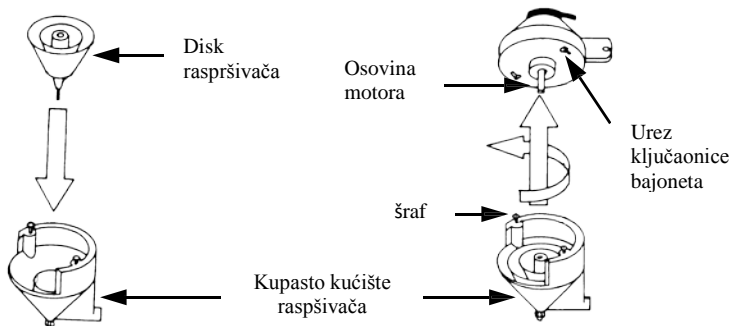

Prvo, spustite disk raspršivača u kupasto kućište raspršivača obezbeđujući da osovina diska legne na kuglicu na dnu kupastog sklopa raspršivača.

Zatim postavite kućište motora, vodeći računa da obezbedite da pogonska osovina motora bude pravilno umetnuta u urez na vrhu diska raspršivača. Gurnite šrafove u ureze ključaonice za bajonet u kućištu motora i uvrnite da bi zajedno blokirani sklop.

Proverite da li je disk raspršivača pravilno montiran tako što ćete protresti glavu za prskanje, ako se čuje da disk klopava, to znači da je pravilno montiran i da se slobodno okreće.

Ponovo montirajte mlaznicu za napajanje, obezbeđujući da zaptivni o-prsten bude na mestu i u dobrom stanju.

4. Nakon rada sa agrohemijskim sredstvima, ili rukovanja opremom za prskanje, **uvek** dobro operite ruku i izloženu kožu. Svu zaštitnu opremu treba prati i čuvati odvojeno od ostale odeće. Kontaminirane rukavice treba oprati i iznutra i spolja.

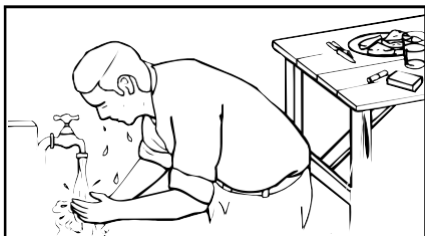

SKLADIŠTENJE

Pre nego što uskladištite HERBIFLEX-4 na duži period, razmontirajte prskalicu tako što ćete skinuti četiri šrafa u kućištu baterije i očistiti sve električne kontakte žičanom četkom ili nečim sličnim. Ponovo sklopite i sa prskalicom u složenoj poziciji tj. sa izvađenim baterijama, čuvajte na suvom mestu dalje od direktne svetlosti sunca. Baterije treba čuvati na suvom mestu dalje od direktne svetlosti sunca.

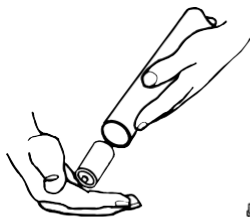

izvaditi baterije

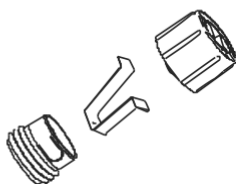

očistiti kontakte
prekidača



proveriti oprugu

OPCIONI DODACI

Štitnik za sprej

U nekim slučajevima gde je bitno minimizirati svako skretanje spreja, može se koristiti štitnik za sprej. Njega treba koristiti samo sa standardnim kupastim kućištem raspršivača A90.



Da bi montirali štitnik, skinite leptirastu navrtku i šraf za podešavanje glave. Skliznite štitnik preko glave za prskanje tako da legne oko vrha kućišta motora. Postavite šraf, podloške i leptirastu navrtku datu sa štitnikom za sprej da bi ga pričvrstili i podesite ugao glave za prskanje.

Kupa raspršivača B120 (za šire otkose)

Ako su potrebni širi otkosi (do 75 cm), treba koristiti kupasto kućište raspršivača sa širim otvorom (B120). Ono se isporučuje sa kompletom mlaznica za napajanje (žuta, narandžasta i crvena) koje daju veće brzine protoka potrebne za tretiranje uz korišćenje širih otkosa. (pogledajte 'MEŠANJE, PUNJENJE I KALIBRACIJA').

Ovo treba montirati kao što je opisano u 'POSLE PRSKANJA – PONOVRNO NAMEŠTANJE DISKA RASPRŠIVAČA.'

OTKRIVANJE I UKLANJANJE KVAROVA

A) Disk raspršivača se okreće ali ne prska ili prska nepravilno.

Proverite:

- Mlaznicu za napajanje. Ako je mlaznica za napajanje blokirana, skinite i potopite u vodu sa sapunom.

Nikada nemojte duvati kroz mlaznicu ustima.

- da li mlaznica za napajanje daje brzinu protoka u okviru radnog raspona

- disk raspršivača je čist i neoštećen. Očistite ili zamenite.

- Ventil za protok za blokadu. Očistite ako je potrebno.

B) Disk raspršivača se ne okreće ili se okreće neravnomerno. Proverite:

- Da li su baterije pravilno nameštene.

- Stanje baterija. Zamenite ako je neophodno.

- da li su električni priključci i kontaktne tačke čisti i da li električne žice nisu polomljene ili korodirale.

- da li ima korozije ili očiglednih znakova habanja na motoru. Zamenite ako je potrebno.

- Disk raspršivača i kupasto kućište raspršivača su pravilno postavljeni (pogledajte 'POSLE PRSKANJA – PONOVRNO NAMEŠTANJE DISKA RASPRŠIVAČA').

Napomena Stanje baterije se može proveriti bater lampom (ili sijalicom bater lampe i električnom žicom).

C) Tečnost za prskanje se prosipa iz kupe raspršivača tokom prskanja:

- Ugao glave za prskanje prema zemlji je previše veliki – smanjite ugao.

- Brzina protoka je prevelika – postavite mlaznicu za napajanje sa manjom brzinom protoka i smanjite brzinu hodanja u skladu sa tim.

HERBIFLEX-4 EXTRA



Da bi montirali bocu na Ručicu/Ventil, napunite bocu do željenog nivoa i stavite na ravnu površinu. Montirajte Ručicu/Ventil u bocu obezbeđujući da ručica boce bude u skladu sa ventilom za kontrolu protoka. Pritegnite poklopac za zatvaranje boce i provedite cev za puštanje vazduha kroz ručicu cevi. Ovo je važno da bi se obezbedilo da sistem za puštanje vazduha dobro funkcioniše.

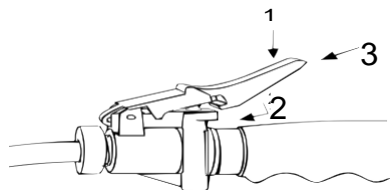

Pritisnite polugu dole (1) za tretiranje malih oblasti. Pritisnite dole i napred (2) za kontinualno prskanje. Da bi zaustavili protok, povucite nazad polugu i pustite. Napomena: radi bezbednosti, ventil se može blokirati u poziciji „off“ (isključeno) pritiskom na polugu napred (3)

HERBIFLEX 4 I PRIBOR

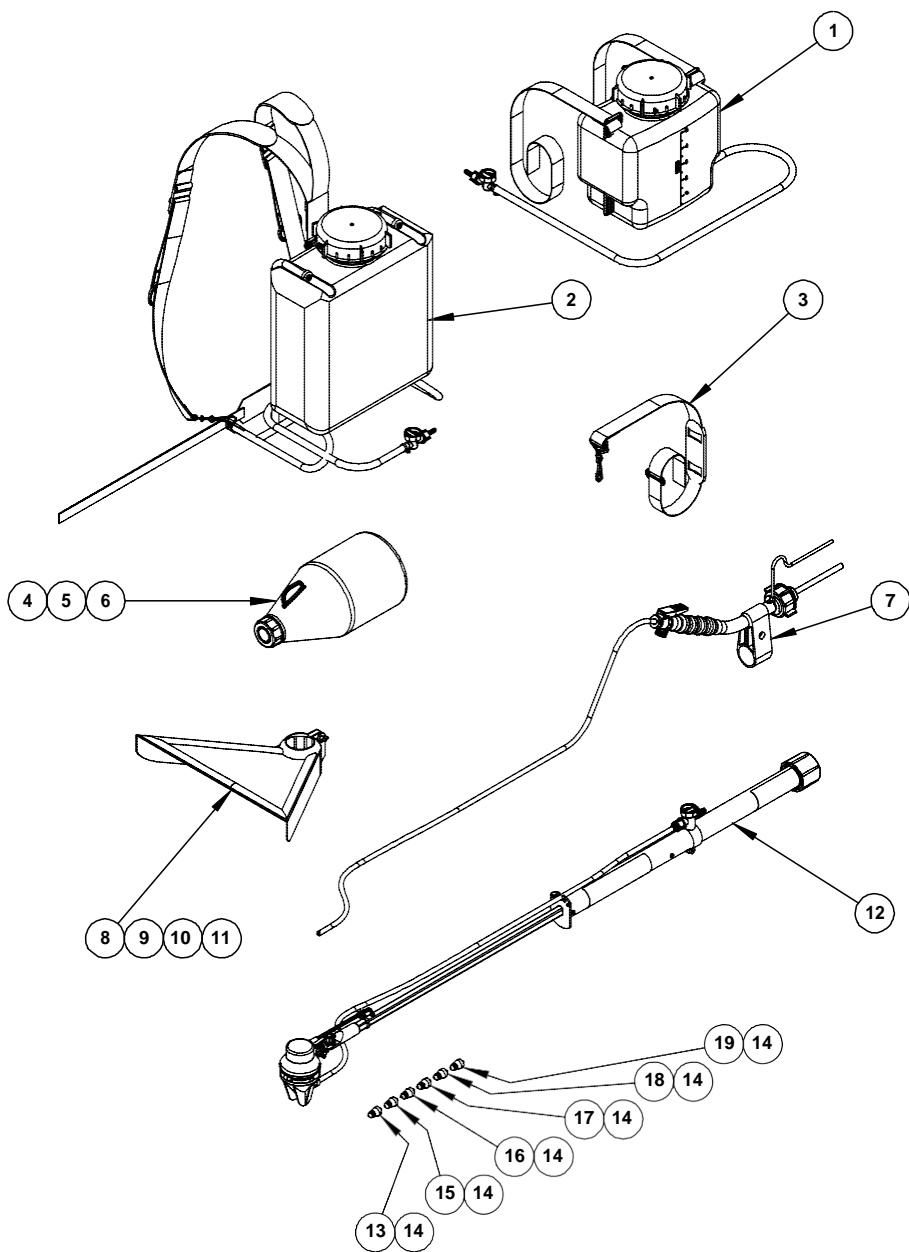

HERBIFLEX 4 I PROBIR - SPISAK DELOVA

STAVKA	MLAZNICA ZA NAPAJANJE	OPIS
1	5404A POGLEDATI STR. 26	MICROPACK REZERVOAR ZA LEĐA OD 5L
2	5207A POGLEDATI STR. 28	MICROPACK - REZERVOAR ZA LEĐA OD 10 LITARA
3	5107C	REMEN ZA RAME (ULVA+_HERBI4)
4	4390	BOCA 2,5 LITRE
5	4489	POKLOPAC, BOCA 2.5L
6	5353	ČEP ZA ZAPTIVANJE, BOCA 2.5L
7	HX4_009 POGLEDATI STR. 22	SKLOP ZA KONVERZIJU VENTILA RUČICE
8	6495	ŠTITNIK ZA SPREJ, DUBOKI, HERBIFLEX (A90)
9	5364	ŠRAF M5 X 20
10	5430	PODLOŠKA, 3/16" ID X 3/4" OD
11	3204	NAVRTKA, LEPTIRASTA, 3/16" WHITWORTH
12	POGLEDATI STR. 20	HERBIFLEX 4 STANDARDNE KOMPONENTE
13	4908	MLAZNICA ZA NAPAJANJE BELA
14	5151	O' PRSTEN B011 VITON
15	5049	MLAZNICA ZA NAPAJANJE BRAON
16	4930	MLAZNICA ZA NAPAJANJE PLAVA
17	5140	MLAZNICA ZA NAPAJANJE ŽUTA
18	5141	MLAZNICA ZA NAPAJANJE NARANDŽASTA
19	5142	MLAZNICA ZA NAPAJANJE CRVENA

HERBIFLEX 4 STANDARDNE KOMPONENTE

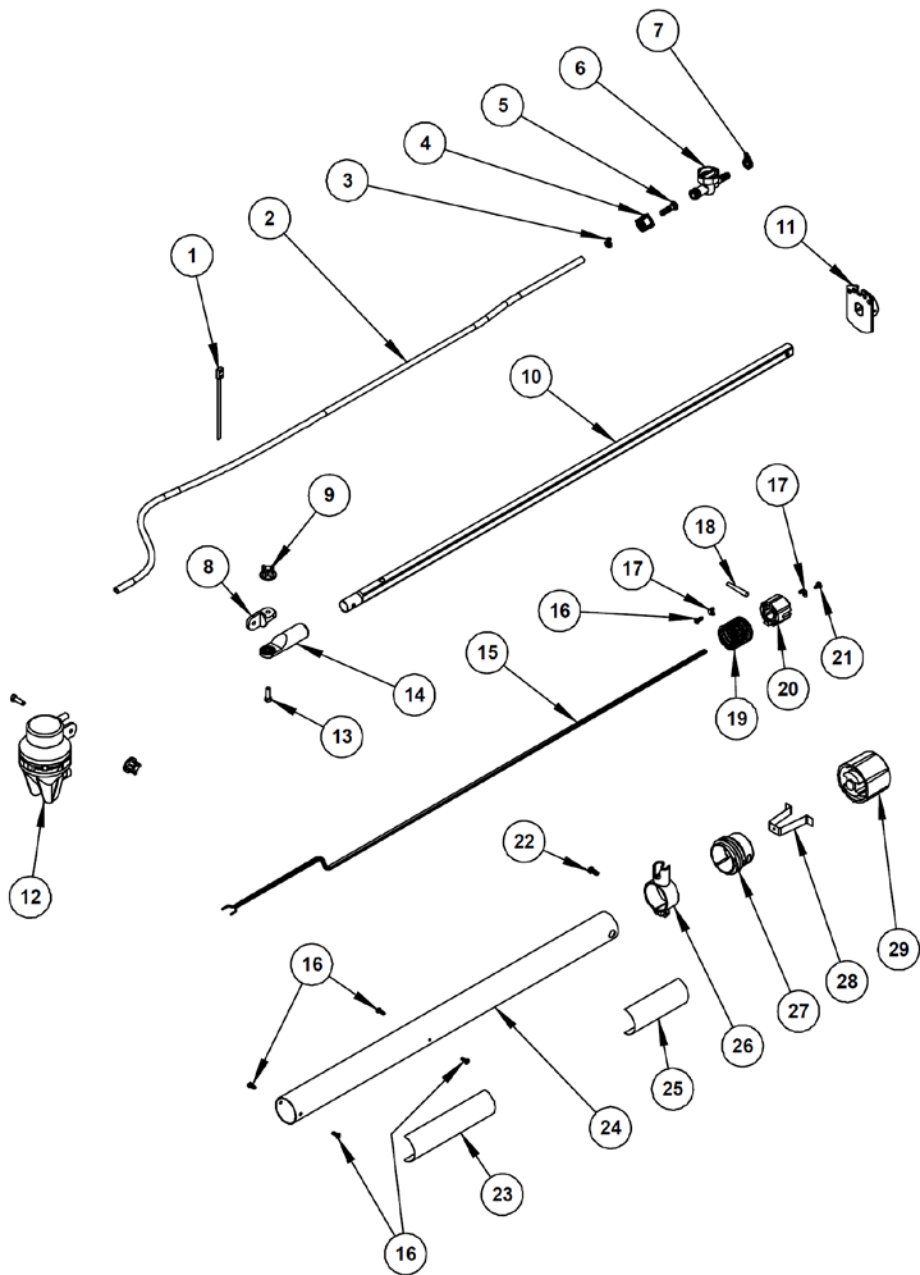

HERBIFLEX 4 STANDARDNE KOMPONENTE – SPISAK DELOVA

STAVKA	BROJ DELA	OPIS	KOL.
1	7831	KABLOVSKA VEZA	1
2	4309/110	CEV 8 MM OD X 5 MM ID	1
3	6028	CREVO S OBUJMICOM 9.1 ŽICA	1
4	5779	SPOJNA NAVRTKA	1
5	5778	KONEKTOR CEVI 6MM	1
6	5776A	SKLOP SLAVINE	1
7	6029	OBUJMICA 11.9MM SAMOZATEZANJE CREVA	1
8	5075	PRELOMNI SPOJ	1
9	4907	LEPTIRASTA NAVRTKA	1
10	5784	PRODUŽNA CEV	1
11	5376	POKLOPAC KRAJA KUĆIŠTA BATERIJE	1
12	SEE PAGE 24	HERBIFLEX GLAVA A90 & B120	1
13	4915	ŠRAF M5 X 16	1
14	4901	PRODUŽNA CEV KOMAD (ŠETOUGAONA)	1
15	4629_107	ŽICA, RAVNA DUPLA .05MM-0.42M	1
16	5399	ŠRAF, S/T BR.6X3/8" PZ SA ZAOBLJENOM POLUKR. GLAV. B	5
17	5575	KRAJ PRSTENA	2
18	4447	KLIN ZA DRŽANJE OSOVINE	1
19	5363	OPRUGA ZA BATERIJU B	1
20	5375	KONEKTOR CENTRA	1
21	4646	ŠRAF, S/T BR.6X3/8" PZ. RAVNA GLAVA AB	2
22	5956	ŠRAF, M5X12 PT	1
23	8685	ETIKETA HERBIFLEX 4	1
24	5377	KUĆIŠTE BATERIJE	1
25	7634	ETIKETA BATERIJA	1
26	5780	STEGA VENTILA	1
27	7465	ČAURA PREKIDAČA ŠRAFA	1
28	7495	KONEKTOR, PREKIDAČ ŠRAFA	1
29	7464	ČEP PREKIDAČA ŠRAFA	1

SKLOP ZA KONVERZIJU RUČICE

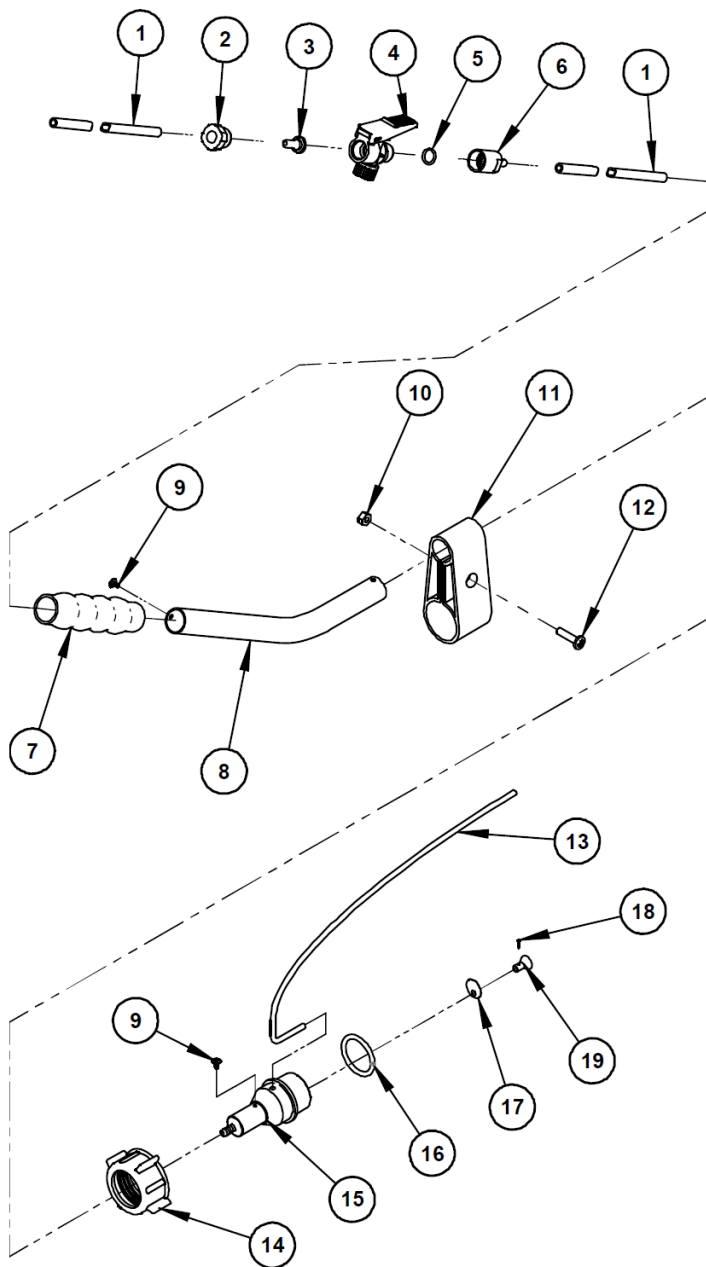

SKLOP ZA KONVERZIJU RUČICE – SPISAK DELOVA

STAVKA	BROJ DELA	OPIS	KOL.
1	4309	CEV 8 MM SPOLJNI PREČNIK X 5 MM UNUTR. PREČNIK	2
2	5102	NAVRTKA, SPOJNA	1
3	5088	VENTIL /PRIKLJUČAK CREVA	1
4	4917	VENTIL, SA O-PRSTENOM	1
5	5272	O-PRSTEN BS1806-013 10.82 X 1.78	1
6	6770	ADAPTER, RUČICA VENTILA	1
7	5479	DRŽAČ, RUČICA	1
8	5483	RUČICA, ALUMINIJUMSKA - 0.273M	1
9	3456	ŠRAF, BR. 6 X 1/4"	2
10	3691	NAVRTKA M6, OBIČNA	1
11	5456	KONZOLA RUČICE	1
12	5481	ŠRAF M6X25MM POZI SA ZAOBLJENOM POLUKR. GLAV.	1
13	3374	CEV 3/16" O.D, NAJLON	1
14	4940	POKLOPAC ZA ZATVARANJE BOCE	1
15	9840	DRŽAČ BOCE	1
16	5148	O' PRSTEN	1
17	5037	FILTER	1
18	5463	KLIN 1MM X 10MM DUGI	1
19	5063	USMERIVAČ PROLAZA VAZDUHA	1

HERBIFLEX 4 KOMPONENTE GLAVE

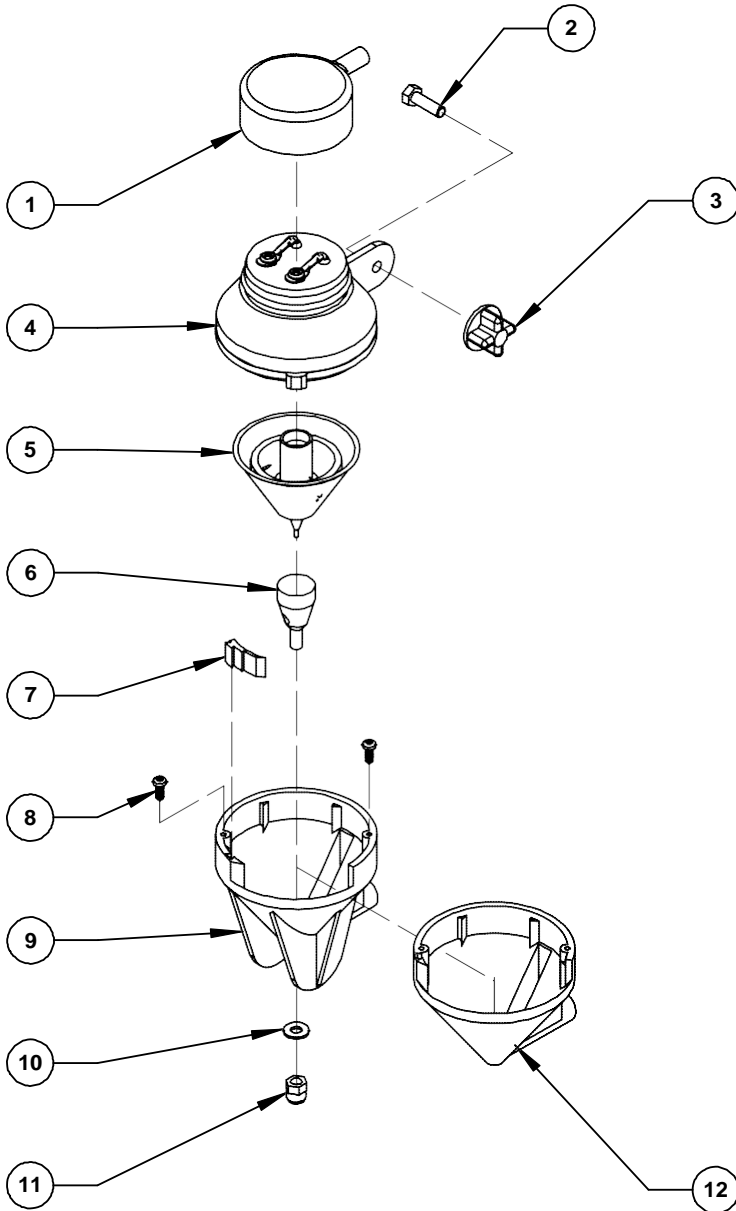

HERBIFLEX 4 KOMPONENTE GLAVE – SPISAK DELOVA

STAVKA	BROJ DELA	OPIS	KOL.
1	4916	MOTOR TERMINAL COVER	1
2	4915	ŠRAF M5 X 16	1
3	4907	LEPTIRASTA NAVRTKA	1
4	MHX_103	HERBIFLEX SKLOP KUĆIŠTA MOTORA	2
5	5076A	SKLOP DISKA RASPRŠIVAČA	1
6	4910A	SKLOP KUPOLE RASPRŠIVAČA	1
7	4911	USMERIVAČ	1
8	5027	ŠRAF BR. 4 3/8"	2
9	4896	KUPASTO KUĆIŠTE RASPRŠIVAČA, B120	1
10	4943	PODLOŠKA M5	1
11	4921	NAVRTKA M5	1
12	5074	KUPASTO KUĆIŠTE RASPRŠIVAČA, B120	1

MICROPACK REZERVOAR ZA LEĐA OD 5 LITARA

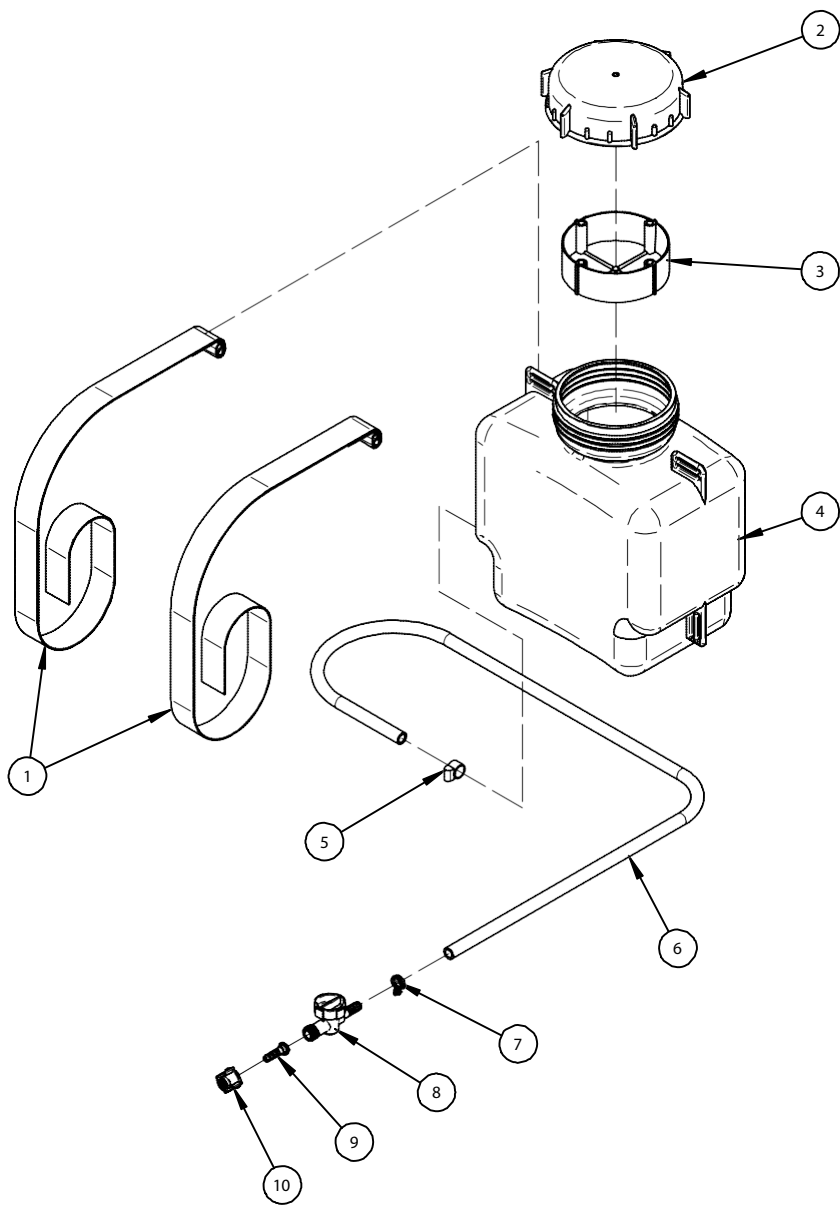

MICROPACK REZERVOAR ZA LEĐA OD 5 LITARA – SPISAK DELOVA

STAVKA	BROJ DELA	OPIS	KOL.
1	5107_125	REMEN	2
2	5208A	SKLOP POKLOPCA	1
3	5449	POSUDA FILTERA	1
4	5404	REZERVOAR ZA LEĐA, 5 LITARA	1
5	5464	OBUJMICA BR. 12	1
6	5414	CREVO 8.0 UNUTR. PREČNIK X 12.0MM SPOLJ. PR.	1
7	6029	OBUJMICA 11.9MM SAMOZATEZANJE CREVA	1
8	5776A	SKLOP SLAVINE	1
9	5778	PRIKLJUČAK CEVI 6MM	1
10	5779	SPOJNA NAVRTKA	1

MICROPACK REZERVOAR ZA LEĐA OD 10 LITARA

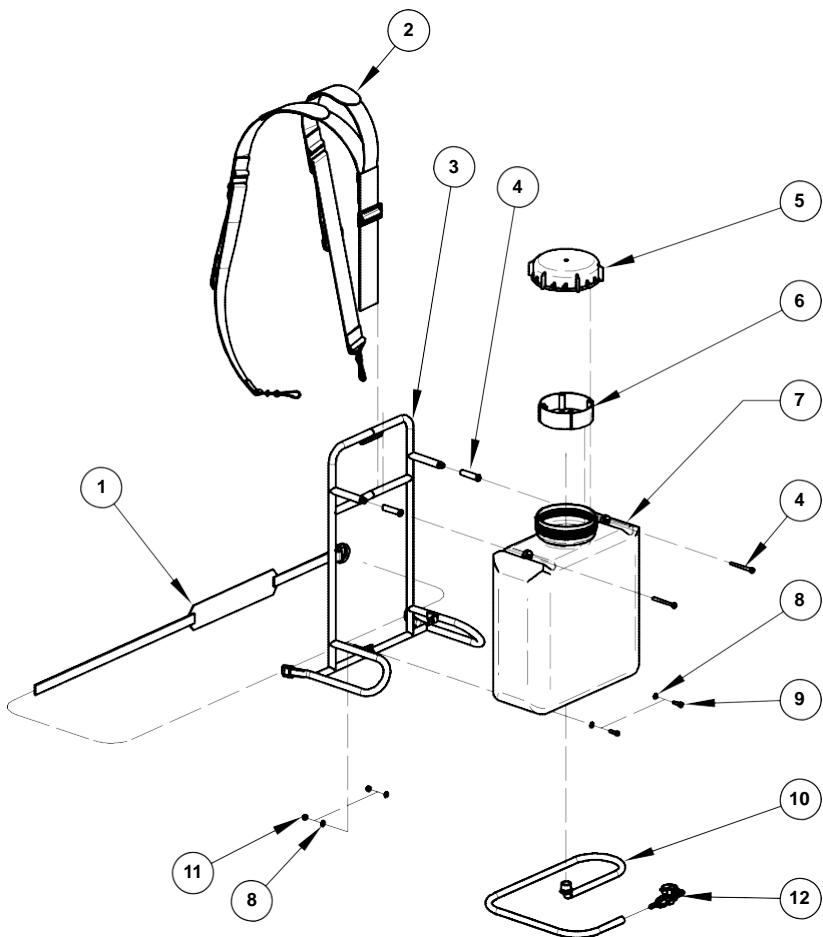

MICROPACK REZERVOAR ZA LEĐA OD 10 LITARA – SPISAK DELOVA

STAVKA	BROJ DELA	OPIS	KOL.
1	9154	SKLOP REMENA	1
2	5219A+2X 5406	SKLOP REMENA C/W 2 X 5406	1
3	8733	OKVIR REZERVOARA ZA LEĐA OD 10L	1
4	5863	VIŠENAMENSKO FIKSIRANJE M5 X 50	2
5	5208A	SKLOP POKLOPCA	1
6	5449	POSUDA FILTERA	1
7	5207	REZERVOAR OD 10L	1
8	4877	PODLOŠKA 2BA RAVNA MESINGANA	4
9	4915	ŠRAF M5 X 16	2
10	5414	CREVO 8.0 UNUTR. PREČNIK X 12.0MM SPOLJ. PR	1
11	5112	NAVRTKA M5 NYLOC	2
12	5776B	SKLOP SLAVINE, KOMPLETAN	1

IZJAVA O USAGLAŠENOSTI

Naziv proizvođača ili dobavljača: Micron Sprayers Ltd.

Puna poštanska adresa: Bromyard Industrial Estate,
BROMYARD, Herefordshire

Zemlja porekla: Engleska

Poštanski kod: HR7 4HS

Opis proizvoda: Ručna poljoprivredna mašina za
prskanje koja radi na baterije

Naziv i broj modela mašine: HERBIFLEX-4

Mesto izdavanja: Bromyard, England

Ime ovlašćenog zastupnika: G. S. Povey

Pozicija ovlašćenog zastupnika: Zajednički generalni direktor

IZJAVA:

I Ja kao ovlašćeni zastupnik ovim izjavljujem da su prethodno navedene informacije u vezi isporuke/proizvodnje ovog proizvoda u skladu sa zahtevima Direktive o mašinama 2006/42/EC i da poštuju sve bitne zahteve u pogledu zdravlja i bezbednosti.

Potpis ovlašćenog zastupnika:

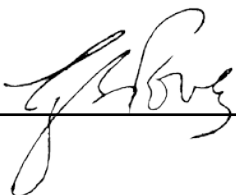

Copyright © Micron Sprayers Ltd. 2015

Opšti upiti:

Micron Group
Bromyard Industrial Estate,
Bromyard, Herefordshire,
HR7 4HS, U.K.
T +44 (0)1885 482397
F +44 (0)1885 483043
E enquiries@micron.co.uk

Upiti u Australiji:

Micron Group
P.O. Box 1246, Berri 5343,
South Australia
T +61 (0)8 8582 4077
E enquiries@enviromist.com.au